

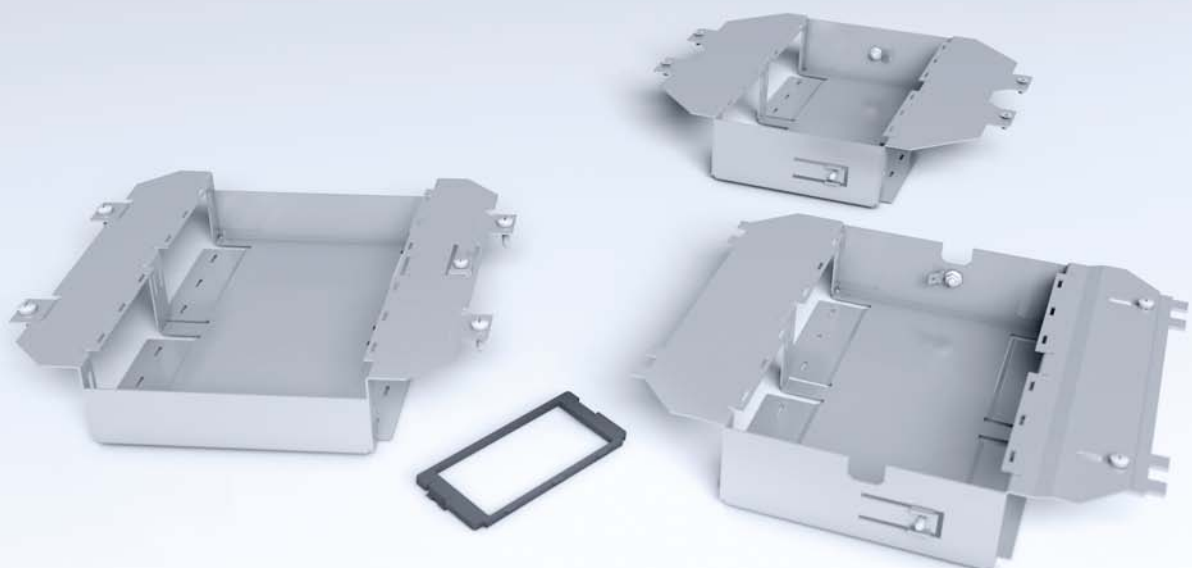

Geräteinsätze

Montageanleitung



Geräteeinsätze

Montageanleitung

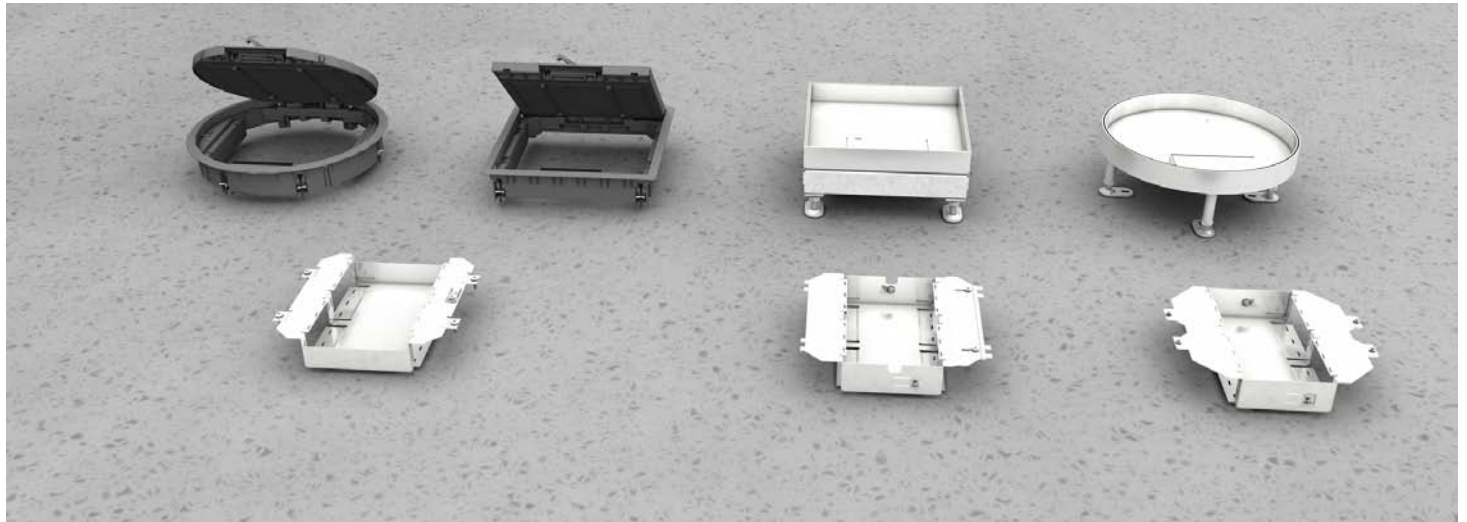

Geräteeinsatz aus verzinktem Stahlblech. Zum Einsetzen in runde oder eckige Einbaueinheiten aus Kunststoff oder Edelstahl. Zur Aufnahme von bis zu vier Installationsgeräten 45 x 45 mm und sechs einfache Datenjacks ab einem Fußbodenaufbau von mindestens 65 mm geeignet.

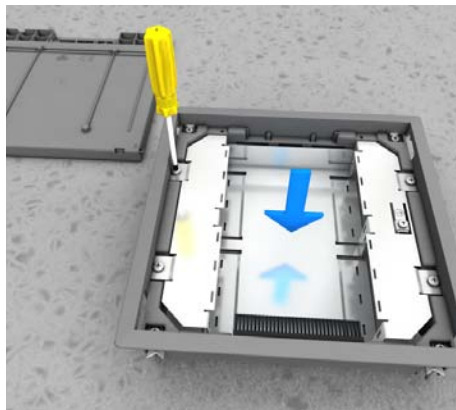

1 | Geräteeinsatz Kunststoff UGE3-VRK 4
Geräteeinsatz in die eckige bzw. runde Kunststoffeinbaueinheit von oben einsetzen und mit vier Gewindefurchschrauben fest anziehen.

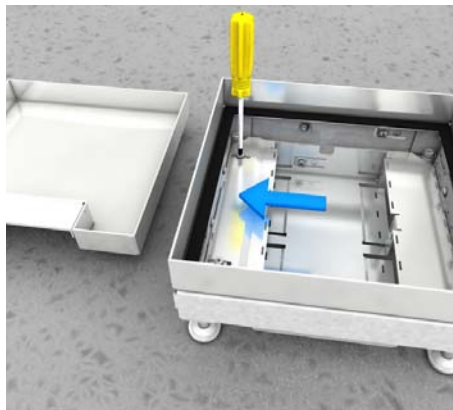

2 | Geräteeinsatz Edelstahl UGE3-VE 4
Geräteeinsatz in die eckige Edelstahleinbaueinheit seitlich einsetzen und mit zwei Schiebern in die vorhandenen Rastlöcher der Nivelliereinheit justieren.

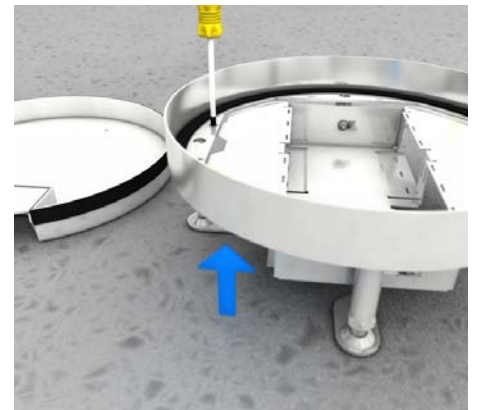

3 | Geräteeinsatz Edelstahl UGE3-RE 4
Geräteeinsatz in die runde Edelstahleinbaueinheit von unten einsetzen und mit vier Senkkopfschrauben fest mit dem Rahmen verschrauben.

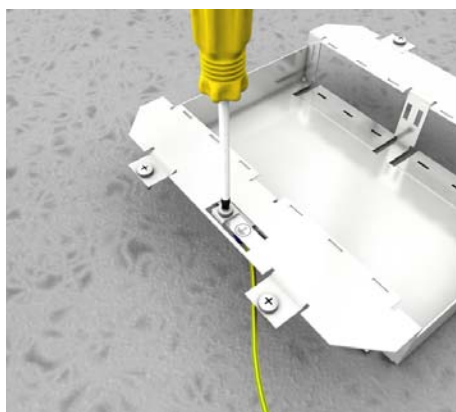

4 | Potentialausgleich Stahlblech
Für den Potentialausgleich die Erdungsleitung mit der Erdungslasche verschrauben. Alle Stahlblechteile sind in den Potentialausgleich einzuschließen.

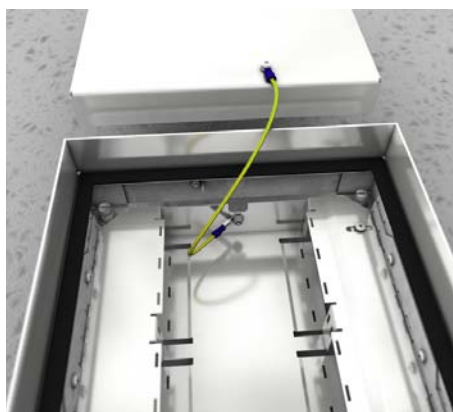

5 | Potentialausgleich Deckel
Potentialausgleich zwischen Deckel und Rahmen mit steckbarer Erdungsleitung herstellen.

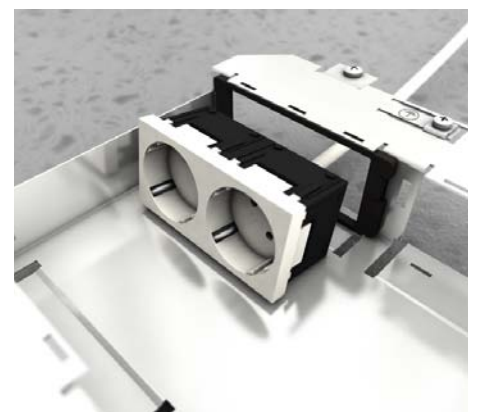

6 | Schutzkontaktsteckdosen 33°
Geräteblende (UGEE-2-UST-S) frontal in Geräteeinsatz einrasten. Anschließend Schutzkontaktsteckdose 45 x 45 mm von vorne einrasten und die Anschlussleitung montieren. Je Geräteeinsatz sind bis zu zwei Doppelschutzkontaktsteckdosen einsetzbar.

Geräteinsätze

Montageanleitung

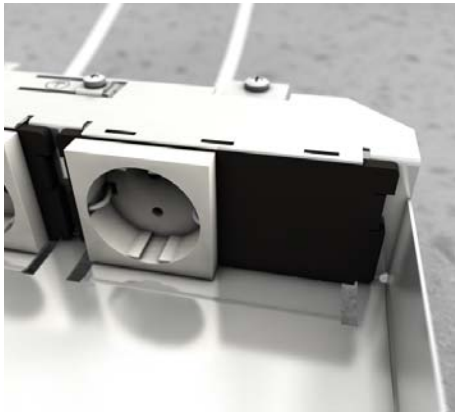

7 | Schutzkontaktsteckdosen 0°

Geräteblende (UGEE-1-UST-S) frontal in den Geräteein-
satz einrasten. Anschließend Schutzkontaktsteckdose
45 x 45 mm von vorne einrasten und die Anschlussleitung
montieren. Je Geräteinsatz sind bis zu zwei einfache
Schutzkontaktsteckdosen einsetzbar.

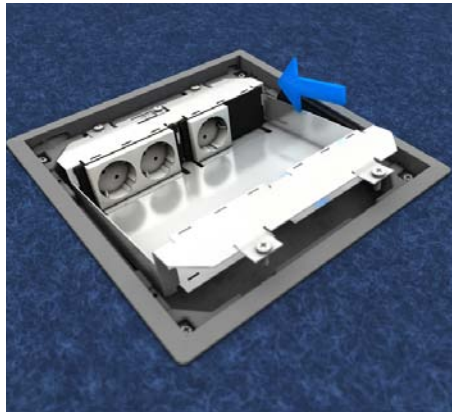

8 | Einbaueinheit

Den mit Starkstromtechnik vormontierten Geräteinsatz
seitlich von oben in die Einbaueinheit einsetzen.

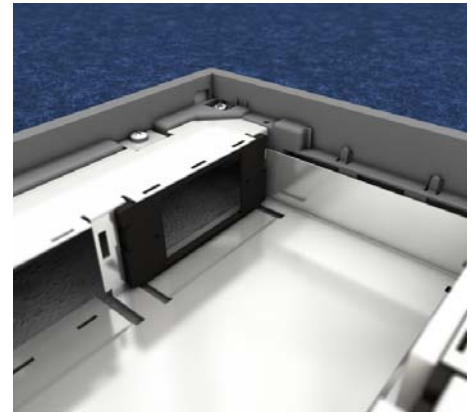

9 | Geräteblende

Die Geräteblende (UGEE-1-DEP-S) gegenüber der
Starkstromtechnik oben in die Perforationen einrasten
lassen und bündig zum Boden anbringen.

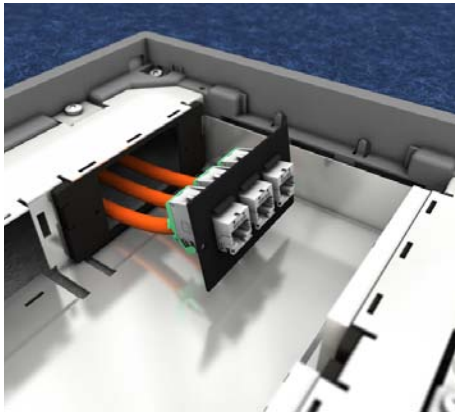

10 | Datentechnik

Die angeschlossenen Datenjacks sind von hinten in die
Einbauöffnung der Einbauplatine (UDEP) zu verrasten.

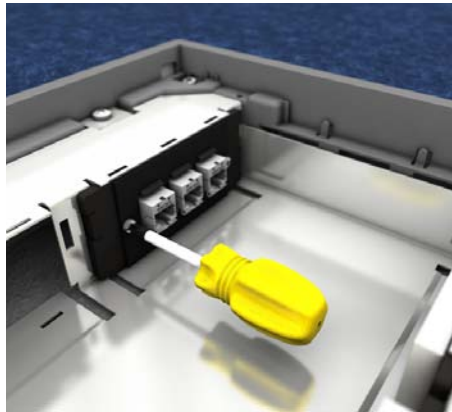

11 | Datenjacks

Die mit der Datentechnik bestückte Platine ist mit dem
Geräteinsatz zu verschrauben. Der Platinentyp ist
herstellerspezifisch zu wählen. Je Geräteinsatz sind bis
zu sechs Datenjacks einsetzbar.

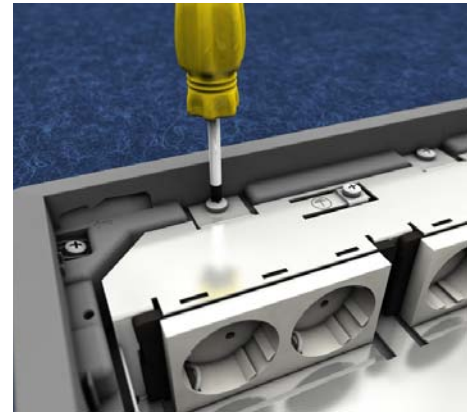

12 | Geräteinsatz

Geräteinsatz mittels Schrauben fest mit der
Einbaueinheit verschrauben.

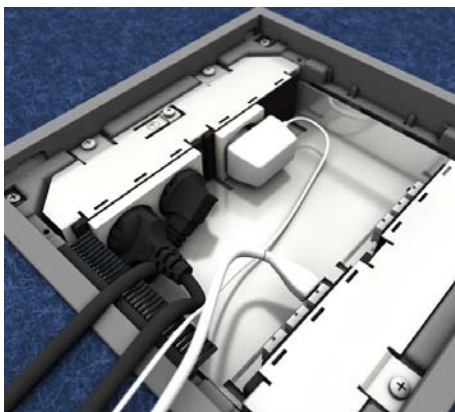

13 | Winkel- und Geradeausstecker

Leitungen der Starkstrom- oder Datentechnik sind über
Geradeaus- und Winkelstecker anschließbar. Einbau-
raum und Abmaße der Anschluss technik beachten.



Irrtümer und technische Änderungen vorbehalten. Nachdruck sowie jegliche elektronische Vervielfältigung nur mit unserer schriftlichen Genehmigung. Mit Erscheinen dieser Drucksache verlieren alle vorhergehenden Unterlagen ihre Gültigkeit.

